

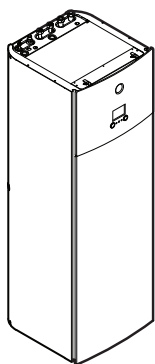

Návod k obsluze

Nízkoteplotní split systém Daikin Altherma



EHVH04S23DAV(G)
EHVH08S23DAV(G)

Návod k obsluze
Nízkoteplotní split systém Daikin Altherma

čeština

Obsah

1	O tomto dokumentu	2
2	O systému	2
2.1	Komponenty v typickém rozvržení systému	3
3	Provoz	3
3.1	Uživatelské rozhraní: přehled	3
3.2	Možné obrazovky: Přehled	3
3.2.1	Domovská obrazovka	4
3.2.2	Hlavní nabídka	4
3.2.3	Obrazovka nastavení	5
3.2.4	Podrobná obrazovka s hodnotami	5
3.3	Ovládání prostorového vytápění	5
3.3.1	Nastavení prostorového provozního režimu	5
3.3.2	Chcete-li změnit požadovanou pokojovou teplotu	5
3.3.3	Chcete-li změnit požadovanou teplotu výstupní vody	6
3.4	Ovládání teplé užitkové vody	6
3.4.1	Režim opětovného ohřevu	6
3.4.2	Plánovaný režim	6
3.4.3	Plánovaný + opětovný ohřev	6
3.4.4	Použití funkce výkonného ohřevu TUV	6
3.5	Pokročilé použití	6
3.6	Obrazovka plánu: Příklad	7
3.7	Struktura nabídky: přehled nastavení uživatele	9
3.8	Nastavení technika: tabulky, které musí vyplnit instalační technik	10
3.8.1	Konfigurační průvodce	10
3.8.2	Nabídka nastavení	10
4	Tipy pro úsporu energie	10
5	Údržba a servis	10
5.1	Přehled: údržba s servis	10
5.2	Chcete-li zjistit kontakt/číslo helpdesku	11
6	Odstraňování problémů	11
6.1	Chcete-li zobrazit text nápovědy v případě poruchy	11
6.2	Příznak: ve svém obývacím pokoji cítíte příliš velký chlad (teplo)	11
6.3	Příznak: Voda v kohoutku je příliš chladná	11
6.4	Příznak: Porucha tepelného čerpadla	11
6.5	Příznak: Systém vydává po uvedení do provozu bublavé zvuky	12
7	Likvidace	12
8	Slovník pojmů	12

1 O tomto dokumentu

Děkujeme Vám za zakoupení tohoto výrobku. Prosíme o následující:

- Před spuštěním uživatelského rozhraní si pečlivě přečtěte dokumentaci, abyste zajistili co nejlepší výkon zařízení.
- Požádejte instalačního technika, aby vás informoval o nastavení, které použil při konfiguraci vašeho systému. Zkontrolujte, zda vyplnil tabulky nastavení provedené instalačním technikem. Pokud ne, požádejte jej, aby tak učinil.
- Ušchovejte dokumentaci pro pozdější použití.

Určeno pro:

Koncoví uživatelé

Soubor dokumentace

Tento dokument je součástí souboru dokumentace. Kompletní soubor se skládá z následujících částí:

• Všeobecná bezpečnostní opatření:

- Bezpečnostní pokyny, které si musíte přečíst před spuštěním svého systému
- Formát: Papírový výtisk (ve skříni vnitřní jednotky)

• Návod k obsluze:

- Rychlá příručka pro základní použití
- Formát: Papírový výtisk (ve skříni vnitřní jednotky)

• Referenční příručka pro uživatele:

- Detailní pokyny po jednotlivých krocích a informace pro základní a pokročilé použití
- Formát: Soubory v digitální podobě naleznete na stránkách <http://www.daikineurope.com/support-and-manuals/product-information/>

Nejnovější revize dodané dokumentace může být dostupná na regionálním webu Daikin nebo u vašeho instalačního technika.

Původní dokumentace je napsána v angličtině. Ostatní jazyky jsou překlady.

Záložky

Záložky (příklad: [4.3]) vám pomohou zjistit, kde se nacházíte ve struktuře nabídky uživatelského rozhraní.

1	Aktivace záložek: Na domovské obrazovce nebo na obrazovce hlavní nabídky stiskněte tlačítko nápovědy. Záložky se objeví v levém horním rohu obrazovky.	?
2	Deaktivace záložek: Stiskněte znovu tlačítko nápovědy.	?

V tomto dokumentu jsou tyto záložky také zmíněny. **Příklad:**

1	Přejděte na [4.3]: Prostorové vytápění/chlazení > Provozní rozsah.	
---	--	--

To znamená:

1	Na domovské obrazovce pomocí levého otočného ovladače přejděte na Prostorové vytápění/chlazení.	
2	Stiskněte nebo otočte levý otočný ovladač pro přechod do dílčí nabídky.	
3	Otočte levým otočným ovladačem a přejděte na Provozní rozsah.	
4	Stiskněte nebo otočte levý otočný ovladač pro přechod do dílčí nabídky.	

2 O systému

V závislosti na rozvržení vašeho systému může systém:

- Vyhřívát prostor
- Ohřev teplé užitkové vody

2.1 Komponenty v typickém rozvržení systému

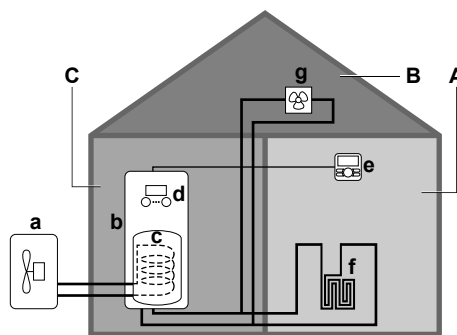

- A Hlavní zóna. **Příklad:** Obývací pokoj.
 B Doplněková zóna. **Příklad:** Ložnice.
 C Technická místnost. **Příklad:** Garáž.
 a Tepelné čerpadlo s venkovní jednotkou
 b Tepelné čerpadlo s vnitřní jednotkou
 c Nádrž na teplou užitkovou vodu (TUV)
 d Uživatelé rozhraní na vnitřní jednotce
 e Uživatelé rozhraní použito jako pokojový termostat
 f Podlahové topení
 g Radiátory, konvektory tepelného čerpadla nebo jednotky s ventilátory

3 Provoz

3.1 Uživatelé rozhraní: přehled

Uživatelé rozhraní obsahuje následující součásti:

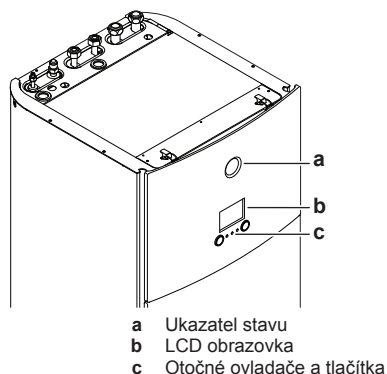

Ukazatel stavu

LED kontrolky ukazatele stavu se rozsvítí nebo blikají a znázorňují provozní režim jednotky.

LED	Režim	Popis
Blikající modrá	Pohotovostní režim	Jednotka není v provozu.
Svítilící modrá	Provoz	Jednotka je v provozu.
Blikající červená	Porucha	Došlo k poruše. Podrobnější informace viz "6.1 Chcete-li zobrazit text nápovědy v případě poruchy" na stránce 11.

LCD obrazovka

LCD obrazovka má funkci spánku. Po určité době nečinnosti obrazovka ztmavne. Stisknutím jakéhokoliv tlačítka nebo otočením ovladače se displej probudí. Doba nečinnosti se může lišit v závislosti na úrovni oprávnění uživatele:

- Uživatel nebo Pokročilý koncový uživatel: 15 min
- Technik: 1 h

Otočné ovladače a tlačítka

Otočné ovladače a tlačítka můžete použít:

- K procházení obrazovkami, nabídkami a nastaveními LCD obrazovky
- K nastavení hodnot

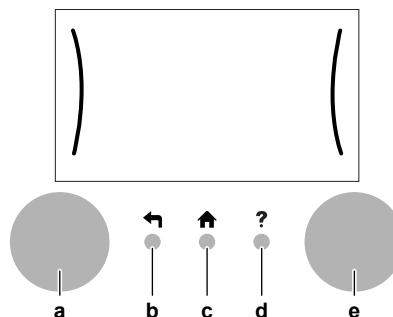

Položka	Popis
a Levý otočný ovladač	Během použití levého otočného ovladače se na levé straně displeje na LCD zobrazuje oblouk. <ul style="list-style-type: none"> : Otočte, poté stiskněte levý otočný ovladač. Procházejte strukturou nabídky. : Otočte levým otočným ovladačem. Vyberte položku nabídky. : Stiskněte levý otočný ovladač. Potvrďte výběr nebo přejděte do dílčí nabídky.
b Tlačítko Zpět	: Stiskněte k přechodu o 1 krok zpět ve struktuře nabídky.
c Tlačítko Domů	: Stiskněte k přechodu na výchozí (domovskou) obrazovku.
d Tlačítko Nápověda	: Stiskněte pro zobrazení textu nápovědy související s aktuální stránkou (pokud je k dispozici).
e Pravý otočný ovladač	Během použití pravého otočného ovladače se na pravé straně displeje na LCD zobrazuje oblouk. <ul style="list-style-type: none"> : Otočte, poté stiskněte pravý otočný ovladač. Změňte hodnotu nebo nastavení, zobrazené na pravé straně obrazovky. : Otočte pravým otočným ovladačem. Procházejte možnými hodnotami a nastaveními. : Stiskněte pravý otočný ovladač. Potvrďte výběr a přejděte k další položce nabídky.

3.2 Možné obrazovky: Přehled

Následující obrazovky jsou nejběžnější:

3 Provoz

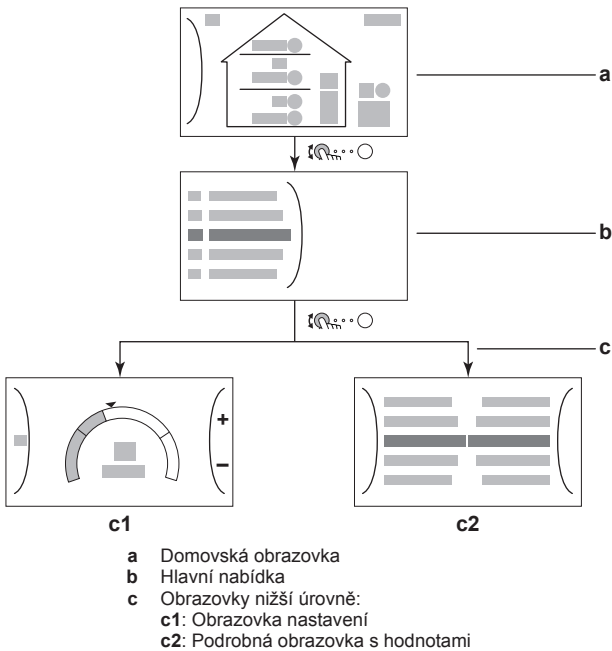

3.2.1 Domovská obrazovka

Stisknutím tlačítka se vrátíte na domovskou obrazovku. Uvidíte přehled konfigurace jednotky a pokojové teploty a nastavené teploty. Na domovské obrazovce jsou zobrazeny pouze symboly související s vaší konfigurací.

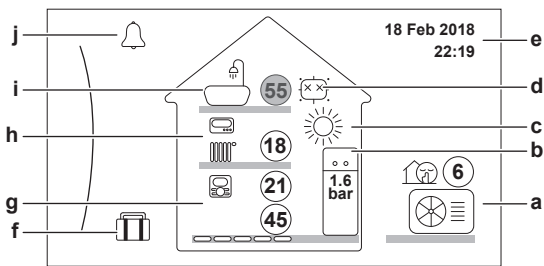

Možné činnosti na této obrazovce	
	Procházejte seznamem hlavní nabídky.
	Přejděte na obrazovku hlavní nabídky.
?	Aktivujte/deaktivujte záložky.

Položka	Popis
	Teploty jsou zobrazeny v kroužcích. Pokud je kroužek šedý, odpovídající činnost (například prostorové vytápění) v současné chvíli není aktivní.
Venkovní jednotka 	a1 : Venkovní jednotka
	a2 : Aktivní tichý režim
	a3 Změřená teplota okolí
Vnitřní jednotka / Nádrž na teplou užitkovou vodu 	b1 Vnitřní jednotka: • : Vnitřní podlahová jednotka s integrovanou nádrží
	b2 Tlak vody

Položka	Popis
Prostorový provozní režim 	c : Topení
Dezinfekce / Výkonný 	d : Aktivní dezinfekční režim : Aktivní výkonný režim
Datum / čas 	e Aktuální datum a čas
Dovolená 	f : Aktivní režim dovolená
Hlavní zóna 	g1 Typ topidla: • : Podlahové topení • : Jednotka s ventilátory • : Radiátor g2 Nastavená teplota výstupní vody g3 Typ pokojového termostatu: • : Uživatelské rozhraní Daikin použito jako pokojový termostat • : Externí ovládání • : Skryté: Ovládání teploty výstupní vody g4 Změřená pokojová teplota
Doplňková zóna 	h1 Typ topidla: • : Podlahové topení • : Jednotka s ventilátory • : Radiátor h2 Nastavená teplota výstupní vody h3 Typ pokojového termostatu: • : Externí ovládání • : Skryté: Ovládání teploty výstupní vody
Teplá užitková voda 	i1 : Teplá užitková voda i2 Změřená teplota v nádrži
Porucha 	j nebo : Došlo k poruše Podrobnější informace viz "6.1 Chcete-li zobrazit text nápovědy v případě poruchy" na stránce 11.

3.2.2 Hlavní nabídka

Na domovské obrazovce stiskněte pro zobrazení obrazovky hlavní nabídky. V hlavní nabídce můžete získat přístup k různým obrazovkám pro nastavení teploty a dílčím nabídkám.



Možné činnosti na této obrazovce	
	Procházejte seznamem.
	Vstupte do dílčí nabídky.
?	Aktivujte/deaktivujte záložky.

Položka	Popis
nebo Porucha	Omezení: Zobrazí se pouze pokud dojde k poruše. Podrobnější informace viz "6.1 Chcete-li zobrazit text nápovědy v případě poruchy" na stránce 11.
Místnost	Omezení: Zobrazí se pouze pokud je k vnitřní jednotce připojen pokojový termostat. Nastavte pokojovou teplotu.
Hlavní zóna	Zobrazí příslušný symbol pro typ topného zařízení ve vaší hlavní zóně. Nastavte výstupní teplotu vody hlavní zóny.
Doplnková zóna	Omezení: Zobrazí se pouze pokud existují dvě zóny teploty výstupní vody. Zobrazí příslušný symbol pro typ topného zařízení ve vaší doplňkové zóně. Nastavte výstupní teplotu vody doplňkové zóny (pokud existuje).
Prostorové vytápění/chlazení	Zobrazí příslušný symbol pro vaši jednotku. U modelů s režimem pouze topení nemůžete režim měnit.
Nádrž	Omezení: Zobrazí se pouze pokud je součástí nádrží na teplou užitkovou vodu. Nastavte maximální teplotu v nádrži na teplou užitkovou vodu.
Nastavení uživatele	Poskytuje přístup k nastavením uživatele, například režimu dovolené a tichého režimu.
Informace	Zobrazuje údaje a informace o vnitřní jednotce.
Nastavení technika	Omezení: Pouze pro technika. Poskytuje přístup k pokročilým nastavením.
Uvedení do provozu	Omezení: Pouze pro technika. Provádí zkoušky a údržbu.
Profil uživatele	Změňte aktivní profil uživatele.
Provoz	Zapněte nebo vypněte funkci topení a ohřev teplé užitkové vody.

3.2.3 Obrazovka nastavení

Obrazovka nastavení se zobrazuje u obrazovek popisujících součásti systému, které vyžadují nastavení teploty/hodnoty.

Příklad:

- Obrazovka pokojové teploty
- Obrazovka hlavní zóny
- Obrazovka doplňkové zóny
- Obrazovka teplota v nádrži

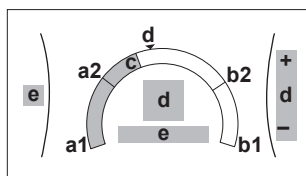

Možné činnosti na této obrazovce	
	Procházejte seznamem dílčí nabídky.
	Přejděte do dílčí nabídky.
	Upravte a automaticky použijte požadovanou teplotu.

Položka	Popis	
Minimální teplotní limit	a1	Pevně daný jednotkou
	a2	Omezeno technikem
Maximální teplotní limit	b1	Pevně daný jednotkou
	b2	Omezeno technikem
Aktuální teplota	c	Změřená jednotkou
Požadovaná teplota	d	Pomocí pravého otočného ovladače snižte/zvyšte teplotu.
Dílčí nabídka	e	Otočte nebo stiskněte levý otočný ovladač pro přechod do dílčí nabídky.

3.2.4 Podrobná obrazovka s hodnotami

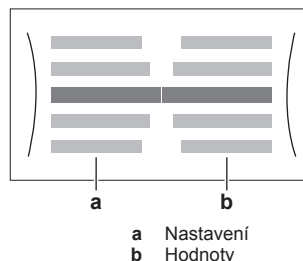

Možné činnosti na této obrazovce	
	Procházejte seznamem nastavení.
	Změňte hodnotu.
	Přejděte k dalšímu nastavení.
	Potvrďte změny a pokračujte.

3.3 Ovládání prostorového vytápění

3.3.1 Nastavení prostorového provozního režimu

O prostorových provozních režimech

Tato jednotka je model pouze s topením. Systém může prostor vytápět, ale NE chladit.

3.3.2 Chcete-li změnit požadovanou pokojovou teplotu

Během ovládání pokojové teploty můžete použít obrazovku nastavení pokojové teploty ke zjištění a úpravě požadované pokojové teploty.

1	Přejděte na [1]: Místnost. Uprostřed obrazovky nastavení můžete zjistit požadovanou a skutečnou pokojovou teplotu.	
2	Změňte požadovanou pokojovou teplotu.	

Jestliže je plánování spuštěno po změně požadované pokojové teploty

- Teplota zůstane stejná, pokud není naplánovaná žádná činnost.
- Požadovaná pokojová teplota se vrátí na naplánovanou hodnotu kdykoliv dojde k naplánované činnosti.

Naplánovanému chování se můžete vyhnout (dočasným) vypnutím plánu.

Chcete-li vypnout plán pokojové teploty

1	Přejděte na [1.1]: Místnost > Plán.	
2	Vyberte Ne.	

3 Provoz

3.3.3 Chcete-li změnit požadovanou teplotu výstupní vody

i INFORMACE

Výstupní voda je voda, která je směřována do emitorů tepla. Požadovaná teplota výstupní vody je nastavena instalačním technikem dle typu emitorů tepla. Nastavení teploty výstupní vody upravujte pouze v případě problémů.

Můžete použít obrazovku nastavení teploty výstupní vody ke zjištění a upravení požadované teploty výstupní vody.

1	Přejděte na [2]: Hlavní zóna nebo [3]: Doplnková zóna. Uprostřed obrazovky nastavení můžete zjistit požadovanou a skutečnou teplotu výstupní vody.	
2	Nastavte požadovanou teplotu výstupní vody.	

3.4 Ovládání teplé užitkové vody

3.4.1 Režim opětovného ohřevu

V režimu opětovného ohřevu se nádrž na TUV nepřetržitě ohřívá na teplotu zobrazenou na domovské stránce (například 50°C).

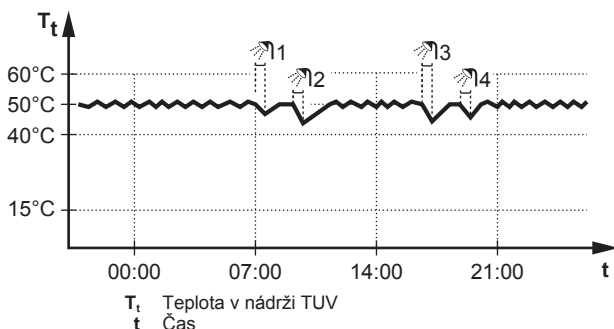

i INFORMACE

Pokud je nastaven režimu opětovného ohřevu nádrže TUV, je riziko nedostatku výkonu a problémů s komfortem významné. V případě častého spouštění ohřevu je funkce prostorového vytápění pravidelně přerušována.

3.4.2 Plánovaný režim

V plánovaném režimu nádrž na TUV ohřívá teplou vodu podle plánu. Nejlepším časem pro povolení ohřevu teplé vody nádrže je v noci, protože požadavek na prostorové vytápění je nižší.

Příklad:

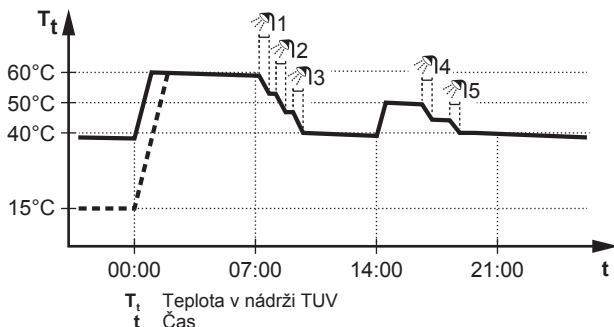

3.4.3 Plánovaný + opětovný ohřev

V plánovaném režimu + režimu opětovného ohřevu je nastavení teploty teplé užitkové vody stejné jako u plánovaného režimu. Pokud však teplota v nádrži na TUV poklesne pod přednastavenou hodnotu (= teplota opětovného ohřevu - hodnota hystereze; například: 35°C),

začne nádrž na TUV ohřívát vodu, dokud nedosáhne nastavené teploty opětovného ohřevu (například 45°C). Tím se zajistí, že vždy bude k dispozici minimální množství teplé vody.

Příklad:

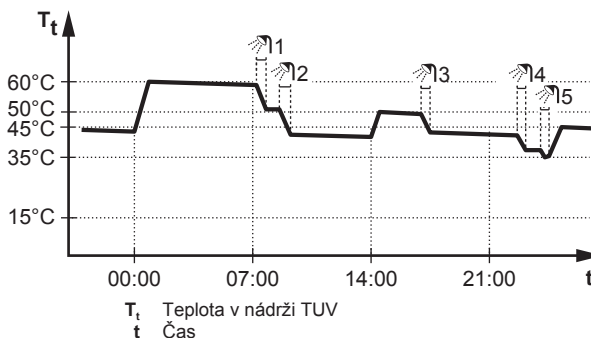

3.4.4 Použití funkce výkonného ohřevu TUV

Informace o výkonném provozu

Výkonný provoz umožňuje ohřev teplé užitkové vody ohříváčem ochrany proti legionelle. Použijte tento režim ve dnech, kdy je zapotřebí více teplé vody než obvykle.

Chcete-li zkontrolovat, zda je aktivní režim výkonného provozu

Pokud je na domovské stránce zobrazen , je aktivní režim výkonného provozu.

Aktivujte nebo deaktivujte Výkonný provoz následovně:

1	Přejděte na [5.1]: Nádrž > Výkonný provoz	
2	Zapněte nebo vypněte výkonný provoz (Vypnuto nebo Zapnuto).	

Příklad použití: Potřebujete okamžitě více teplé vody

Pokud jste v následující situaci:

- Už jste spotřebovali většinu své teplé užitkové vody.
- Nemůžete čekat na další plánovanou činnost k ohřevu nádrže na teplou užitkovou vodu.

V takovém případě můžete aktivovat výkonný provoz. Nádrž na teplou užitkovou vodu spustí ohřev vody na Komfort teplotu.

i INFORMACE

Pokud je aktivní režim výkonného provozu, hrozí velké riziko nedostatku výkonu pro prostorové vytápění a komfort. V případě častého využívání teplé užitkové vody bude docházet k častým a delším přerušením prostorového vytápění.

3.5 Pokročilé použití

Množství informací, které můžete zjistit ve struktuře nabídky, závisí na úrovni oprávnění uživatele:

- Uživatel: Standardní režim
- Pokročilý koncový uživatel: Můžete zjistit více informací

Změna úrovně oprávnění uživatele

Úroveň oprávnění uživatele můžete změnit následovně:

1	Přejděte do [B]: Profil uživatele.	
2	Zadejte příslušný kód pro oprávnění uživatele.	—
	• Posuňte kurzor zleva doprava.	
	• Procházejte seznamem číslic a změňte vybranou číslici.	
	• Potvrďte kódem pin a pokračujte.	

Kód pin uživateleKód pin Uživatel je **0000**.**Kód pin pokročilého uživatele**Kód pin Pokročilý koncový uživatel je **1234**. Nyní budou zobrazeny další položky nabídky pro daného uživatele.**3.6 Obrazovka plánu: Příklad**

Na tomto příkladu je znázorněno, jak nastavit plán pokojové teploty v režimu topení pro hlavní zónu.

**INFORMACE**

Postupy k naprogramování dalších plánů jsou podobné.

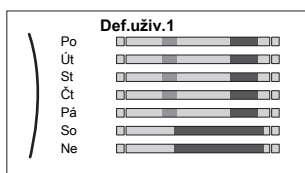
Chcete-li naprogramovat plán**Příklad:** Chcete naprogramovat následující plán:

Nutná podmínka: Plán pokojové teploty je dispozici pouze pokud je aktivní ovládání pomocí pokojového termostatu. Pokud je aktivní ovládání teploty výstupní vody, můžete místo toho naprogramovat plán hlavní zóny.

- 1 Přejděte do plánu.
- 2 Vymažte obsah plánu (volitelně).
- 3 Naprogramujte plán na Pondělí.
- 4 Zkopírujte plán do dalších pracovních dní.
- 5 Naprogramujte plán na Sobota a zkopírujte jej do Neděle.
- 6 Zadejte název plánu.

Přechod do plánu:

1	Přejděte na [1.1]: Místnost > Plán.	
2	Nastavte plán na Ano.	
3	Přejděte na [1.2]: Místnost > Plán topení.	

Vymazání obsah plánu:

1	Vyberte název aktuálního plánu. 	
2	Vyberte Vymazat. 	
3	Vyberte OK pro potvrzení.	



Naprogramování plánu na Pondělí:



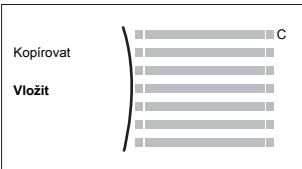
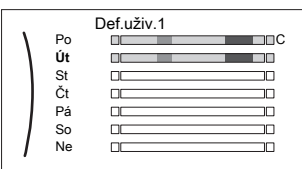

1	Vyberte Pondělí. 	
2	Vyberte Upravit. 	
3	Pomocí levého otočného ovladače přejděte do položky a pomocí pravého otočného ovladače položku upravte. Pro každý den lze naprogramovat až 6 činností. 	
4	Potvrďte změny.	

Zkopírování plánu do dalších pracovních dní:

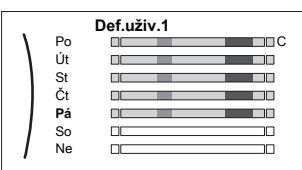

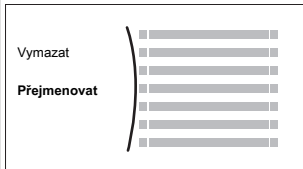





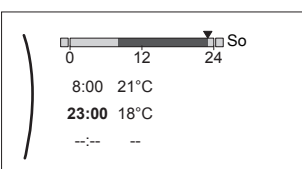

1	Vyberte Pondělí. 	
2	Vyberte Kopírovat. Výsledek: vedle kopírovaného dne je zobrazeno "C".	
3	Vyberte Úterý. 	

3 Provoz

<p>4 Vyberte Vložit.</p>  <p>Výsledek:</p> 	
<p>5 Zopakujte tento postup pro všechny pracovní dny.</p> 	<p>—</p>

<p>2 Vyberte možnost Přejmenovat.</p> 	
<p>3 Procházejte seznamem znaků a vždy potvrďte vybraný znak.</p>	
<p>4 Potvrďte nový název.</p>	

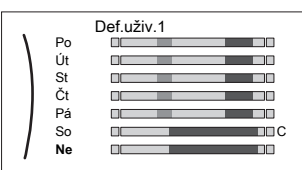
Naprogramování plánu na Sobota a zkopírování do Neděle.



<p>1 Vyberte Sobota.</p>	
<p>2 Vyberte Upravit.</p>	
<p>3 Pomocí levého otočného ovladače přejděte do položky a pomocí pravého otočného ovladače položku upravte.</p> 	
<p>4 Potvrďte změny.</p>	
<p>5 Vyberte Sobota.</p>	
<p>6 Vyberte Kopírovat.</p>	
<p>7 Vyberte Neděle.</p>	
<p>8 Vyberte Vložit.</p> <p>Výsledek:</p> 	

Změna názvu plánu:

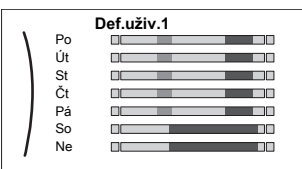

INFORMACE

Ne všechny plány lze přejmenovat.

<p>1 Vyberte název aktuálního plánu.</p> 	
---	---

3.7 Struktura nabídky: přehled nastavení uživatele

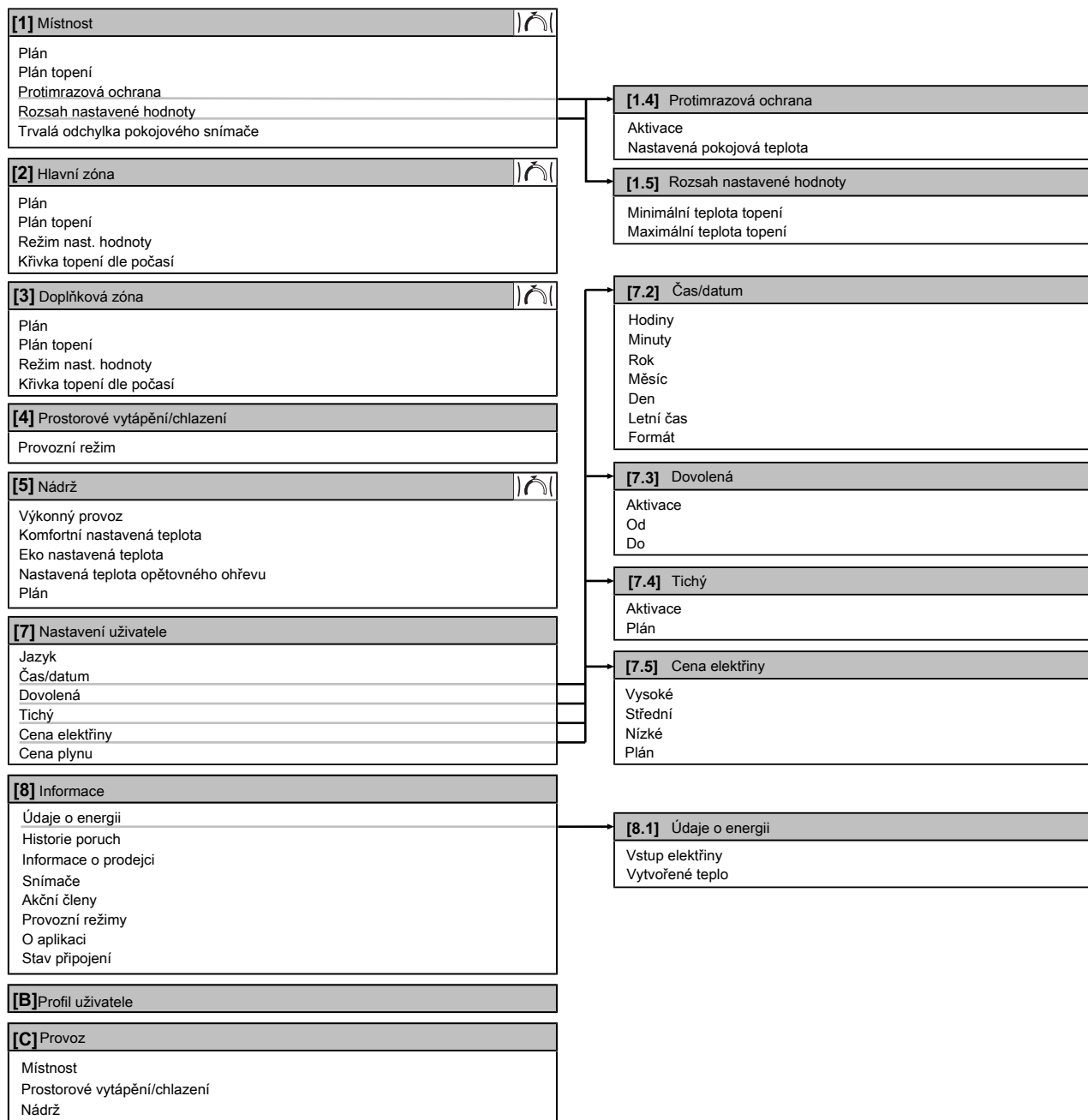

 Obrazovka nastavení

INFORMACE

V závislosti na zvolených nastaveních technika a typu jednotky budou nastavení zobrazena nebo skryta.

INFORMACE

Ohřívač ochrany proti legionelle. Ve struktuře nabídky se používá termín "přídavný ohřívač". Ve skutečnosti se však jedná o ohřívač ochrany proti legionelle.

4 Tipy pro úsporu energie

3.8 Nastavení technika: tabulky, které musí vyplnit instalační technik

3.8.1 Konfigurační průvodce

Nastavení	Vyplňte...
Systém	
Typ vnitřní jednotky (pouze pro čtení)	
Typ záložního ohřívače [9.3.1]	
Teplá užitková voda [9.2.1]	
Nouzový [9.5]	
Počet zón [4.4]	
Přídavný ohřívač	
Kapacita [9.4.1]	
Plán povolení příd. ohřívače [9.4.2]	
Eko časovač přídavného ohřívače [9.4.3]	
Provoz [9.4.4]	
Hlavní zóna	
Typ zářiče [2.7]	
Ovládání [2.9]	
Režim nast. hodnoty [2.4]	
Plán [2.1]	
Doplňková zóna (pouze pokud [4.4] = 1)	
Typ zářiče [3.7]	
Ovládání (pouze pro čtení) [3.9]	
Režim nast. hodnoty [3.4]	
Plán [3.1]	
Nádrž	
Režim zahřívání [5.6]	
Komfortní nastavená teplota [5.2]	
Eko nastavená teplota [5.3]	
Nastavená teplota opětovného ohřevu [5.4]	

3.8.2 Nabídka nastavení

Nastavení	Vyplňte...
Hlavní zóna	
Typ termostatu [2.A]	
Doplňková zóna (pokud je to vhodné)	
Typ termostatu [3.A]	
Informace	
Informace o prodejci [8.3]	

4 Tipy pro úsporu energie

Tipy pro pokojovou teplotu

- Ujistěte se, že požadovaná pokojová teplota není NIKDY příliš vysoká, ale VŽDY podle vašich aktuálních potřeb. Každý ušetřený stupeň může ušetřit až 6% nákladů za topení.
- NEZVYŠUJTE požadovanou pokojovou teplotu, aby se urychlilo zahřívání prostoru. Prostor se rychleji NEZAHŘEJE.

- Pokud váš systém obsahuje pomalé tepelné emitory (příklad: podlahové topení), vyhněte se velkému kolísání požadované pokojové teploty a NENECHÁVEJTE pokojovou teplotu příliš klesnout. Opětovné zahřátí místnosti bude trvat déle a spotřebuje se více energie.
- Pro běžné potřeby prostorového vytápění použijte týdenní plán. V případě potřeby můžete snadno změnit hodnoty oproti plánu:
 - Pro kratší dobu: můžete potlačit naplánovanou pokojovou teplotu až do další naplánované činnosti. **Příklad:** Pokud máte večírek nebo když odcházíte na několik hodin.
 - Pro delší období: můžete použít režim dovolené.

Tipy pro teplotu v nádrži na TUV

- Pro běžnou potřebu teplé užitkové vody požívejte týdenní plán (pouze v plánovaném režimu).
 - Naprogramujte ohřev nádrže na TUV na přednastavenou hodnotu (Komfort = vyšší teplota v nádrži na TUV) na noc, protože je nižší potřeba na prostorové vytápění.
 - Jestliže ohřev nádrže na TUV pouze v noci není dostatečný, naprogramujte dodatečný ohřev TUV na přednastavenou hodnotu (Eko = nižší teplota v nádrži na TUV) během dne.
- Ujistěte se, že požadovaná teplota v nádrži na TUV NENÍ příliš vysoká. **Příklad:** Po instalaci snižte teplotu v nádrži na TUV každý den o 1°C a kontrolujte, zda máte stále dostatek teplé vody.
- Naprogramujte spínání čerpadla teplé užitkové vody pouze během doby, kdy je nutná okamžitá potřeba teplé vody. **Příklad:** Ráno a večer.

5 Údržba a servis

5.1 Přehled: údržba s servis

Technik musí provádět každoroční údržbu. Kontakt/číslo helpdesku můžete najít pomocí uživatelského rozhraní.

Jako koncový uživatel musíte:

- Udržovat prostor v okolí jednotky v čistotě.
- Udržovat uživatelské rozhraní v čistotě pomocí měkkého vlhkého hadříku. NEPOUŽÍVEJTE žádné čisticí prostředky.
- Pravidelně kontrolujte, zda je tlak vody vyšší než 1 bar.

Chladivo

Tento výrobek obsahuje fluorované skleníkové plyny. Tyto plyny NEVYPOUŠTĚJTE do ovzduší.

Typ chladiva: R32

Hodnota potenciálu globálního oteplování (GWP): 675



POZNÁMKA

V Evropě se **emise skleníkových plynů** celkové náplně chladiva v systému (vyjádřené v ekvivalentních tunách CO₂) používají ke stanovení intervalů údržby. Postupujte podle příslušné legislativy.

Vzorec pro výpočet emisí skleníkových plynů: Hodnota GWP chladiva x celkový objem chladiva [kg] / 1000

Podrobnější informace si vyžádejte od podniku provádějícího instalaci.



VÝSTRAHA: HOŘLAVÝ MATERIÁL

Chladivo uvnitř této jednotky je mírně hořlavé.



VÝSTRAHA

Zařízení musí být uloženo v místnosti bez nepetržitě pracujících zdrojů zažehnuté (například otevřený plamen, pracující plynové zařízení nebo elektrické topidlo).

**VÝSTRAHA**

- NEPROPICHUJTE ani nespalujte součásti pracující s chladivem.
- NEPOUŽÍVEJTE žádné čisticí prostředky nebo prostředky pro urychlení procesu odmrazování kromě těch, jež jsou doporučeny výrobcem.
- Uvědomte si, že chladivo v systému je bez zápachu.

**VÝSTRAHA**

Chladivo uvnitř této jednotky je mírně hořlavé, ale za normálních okolností NEUNIKÁ. Jestliže chladivo unikne do místnosti a dostane se do kontaktu s otevřeným plamenem hořáku, topením nebo vařičem, může to způsobit vznik požáru nebo nebezpečných plynů.

Vypněte všechna spalovací topidla, místnost vyvětrejte a obraťte se na prodejce, od kterého jste si koupili danou jednotku.

Jednotku NEPOUŽÍVEJTE, dokud servisní technik nepotvrdí, že byla dokončena oprava místa, kde došlo k úniku chladiva.

5.2 Chcete-li zjistit kontakt/číslo helpdesku

1	Přejděte na [8.3]: Informace > Informace o prodejci.	
---	--	--

6 Odstraňování problémů

6.1 Chcete-li zobrazit text nápovědy v případě poruchy

V případě poruchy se na domovské obrazovce objeví následující v závislosti na závažnosti:

- : Chyba
- : Porucha

Krátký a dlouhý popis poruchy zobrazíte následovně:

1	Stiskněte levý otočný ovladač pro otevření hlavní nabídky a přejděte do Porucha.	
	Výsledek: na obrazovce se zobrazí krátký popis chyby a chybový kód.	
2	Stiskněte ? na chybové obrazovce.	?
	Výsledek: na obrazovce se zobrazí dlouhý popis chyby.	

6.2 Příznak: ve svém obývacím pokoji cítíte příliš velký chlad (teplo)

Možná příčina	Nápravné opatření
Příliš nízká (vysoká) požadovaná pokojová teplota.	Zvyšte (snižte) požadovanou pokojovou teplotu. Jestliže se problém opakovaně denně vyskytuje, proveďte některý z následujících kroků: <ul style="list-style-type: none"> • Zvyšte (snižte) přednastavenou pokojovou teplotu. • Upravte plán pokojové teploty.

Možná příčina	Nápravné opatření
Požadované pokojové teploty nelze dosáhnout.	Zvyšte požadovanou teplotu výstupní vody dle typu emitoru tepla.

6.3 Příznak: Voda v kohoutku je příliš chladná

Možná příčina	Nápravné opatření
Může vám dojít teplá užitková voda z důvodu neobvykle vysoké spotřeby.	Pokud potřebujete teplou užitkovou vodu ihned, aktivujte Výkonný provoz nádrže na TUV.
Příliš nízká požadovaná teplota v nádrži na TUV.	Tato činnost však spotřebovává energii navíc. Pokud můžete počkat, potlačte (zvyšte) aktivní nebo příští plánovanou požadovanou teplotu tak, aby bylo výjimečně ohřáto více teplé vody. Jestliže se problémy opakovaně denně vyskytují, proveďte některý z následujících kroků: <ul style="list-style-type: none"> • Zvyšte přednastavenou teplotu v nádrži na TUV. • Upravte plán teploty v nádrži na TUV. Příklad: Naprogramujte doplňkové ohřátí nádrže na TUV na přednastavenou hodnotu (Eko nastavená teplota = nižší teplota v nádrži) během dne.

6.4 Příznak: Porucha tepelného čerpadla

Pokud dojde k poruše tepelného čerpadla, může volitelný záložní ohříváč a ohříváč ochrany proti legionele sloužit jako nouzový zdroj tepla a automaticky nebo ručně může převzít tepelnou zátěž.

- Pokud je automatický nouzový provoz nastaven na Automaticky a dojde k poruše tepelného čerpadla, volitelný záložní ohříváč automaticky převezme tepelnou zátěž a ohříváč ochrany proti legionele automaticky převezme ohřev teplé užitkové vody.
- Pokud dojde k poruše tepelného čerpadla a automatický nouzový provoz je nastaven na Manuálně, dojde k vypnutí ohřevu teplé užitkové vody a prostorového vytápění a bude je nutné zapnout manuálně pomocí uživatelského rozhraní. Pro manuální obnovení provozu přejděte na obrazovku hlavní nabídky Porucha, kde vás uživatelské rozhraní poté požádá o potvrzení, zda může volitelný záložní ohříváč nebo ohříváč ochrany proti legionele převzít tepelnou zátěž či nikoliv.

Pokud dojde k poruše tepelného čerpadla, na uživatelském rozhraní se zobrazí nebo .



Možná příčina	Nápravné opatření
Tepelné čerpadlo je poškozeno.	Viz "6.1 Chcete-li zobrazit text nápovědy v případě poruchy" na stránce 11.

**INFORMACE**

Pokud ohříváč ochrany proti legionele nebo volitelný záložní ohříváč převezme tepelnou zátěž, bude spotřeba elektrické energie významně vyšší.

7 Likvidace



6.5 Příznak: Systém vydává po uvedení do provozu bublavé zvuky

Možná příčina	Nápravné opatření
V systému se nachází vzduch.	Odvzdušněte systém. ^(a)
Různé poruchy.	Zkontrolujte, zda je na domovské obrazovce uživatelského rozhraní zobrazeno  nebo  . Podrobnější informace o poruše viz "6.1 Chcete-li zobrazit text nápovědy v případě poruchy" na stránce 11.

- (a) Doporučujeme provést odvzdušnění pomocí funkce odvzdušnění jednotky (musí provést technik). Pokud odvzdušníte topidla či kolektory mějte na paměti následující:



VÝSTRAHA

Odvzdušnění topidel nebo kolektorů. Před odvzdušněním topidel nebo kolektorů zkontrolujte, zda je na domovských stránkách uživatelského rozhraní zobrazeno  nebo .

- Pokud ne, můžete ihned zahájit proces odvzdušnění.
- Pokud ano, ujistěte se, že je místnost, kde chcete provádět odvzdušnění dostatečně větraná. **Důvod:** Může dojít k úniku chladiva do vodního okruhu a následně do místnosti, kde provádíte odvzdušnění topidel nebo kolektorů.

7 Likvidace



POZNÁMKA

Systém se nikdy NEPOKOUŠEJTE demontovat sami: demontáž systému, likvidace chladiva, oleje a ostatních částí zařízení MUSÍ být provedena v souladu s příslušnými předpisy. Jednotky MUSÍ být likvidovány ve specializovaném zařízení, aby jejich součásti mohly být opakovaně použity, recyklovány nebo regenerovány.

8 Slovník pojmů

TUV = teplá užitková voda

Teplá voda použitá v jakémkoliv typu budovy pro účely domácnosti.

Tepl.výst. vody = Výstupní teplota vody

Teplota vody na výstupu z tepelného čerpadla.

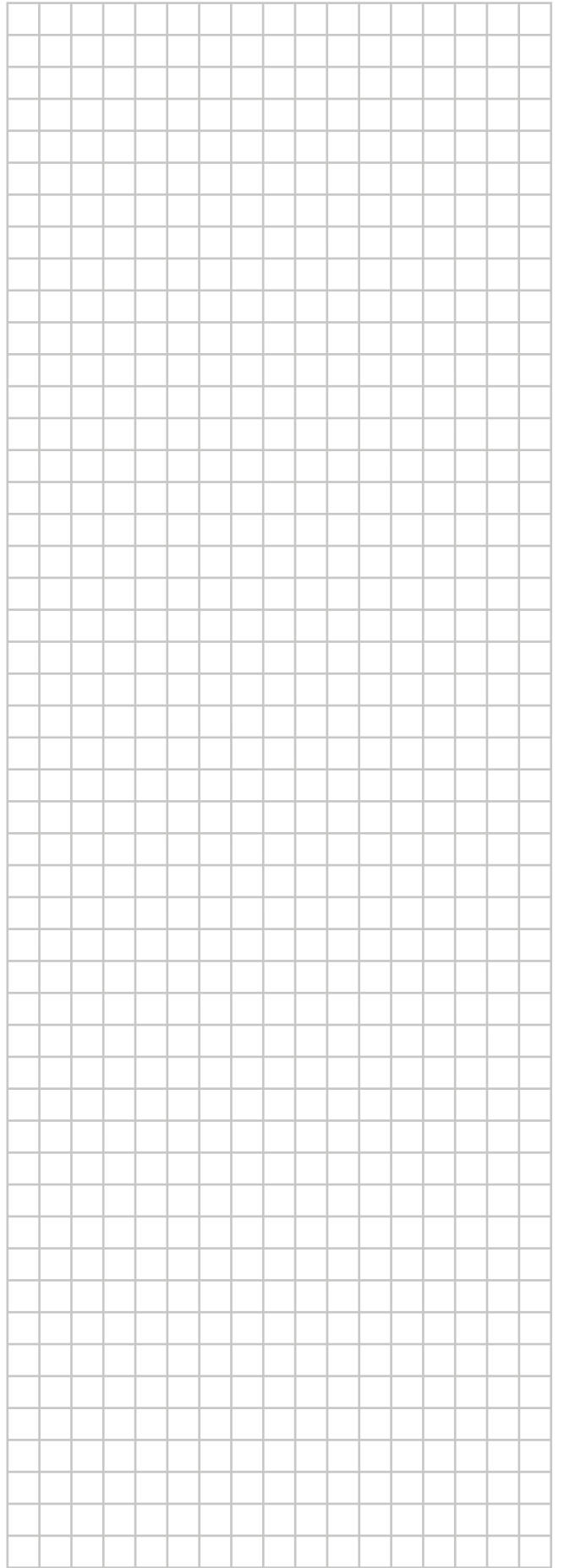
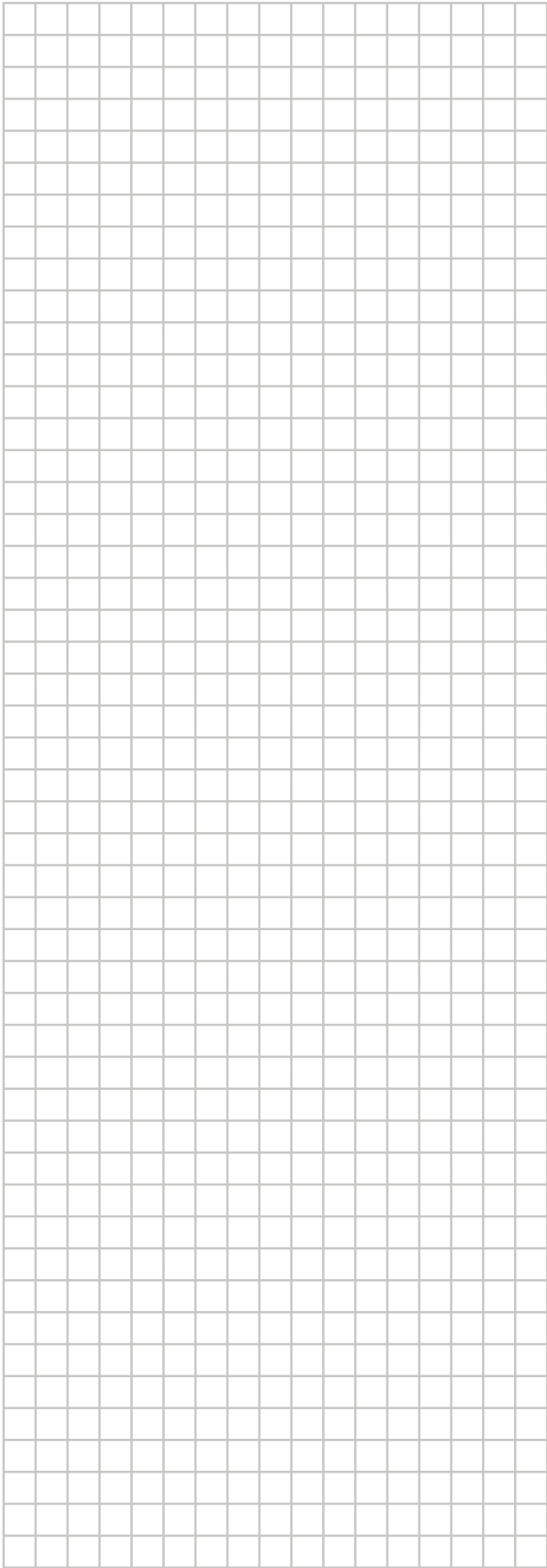

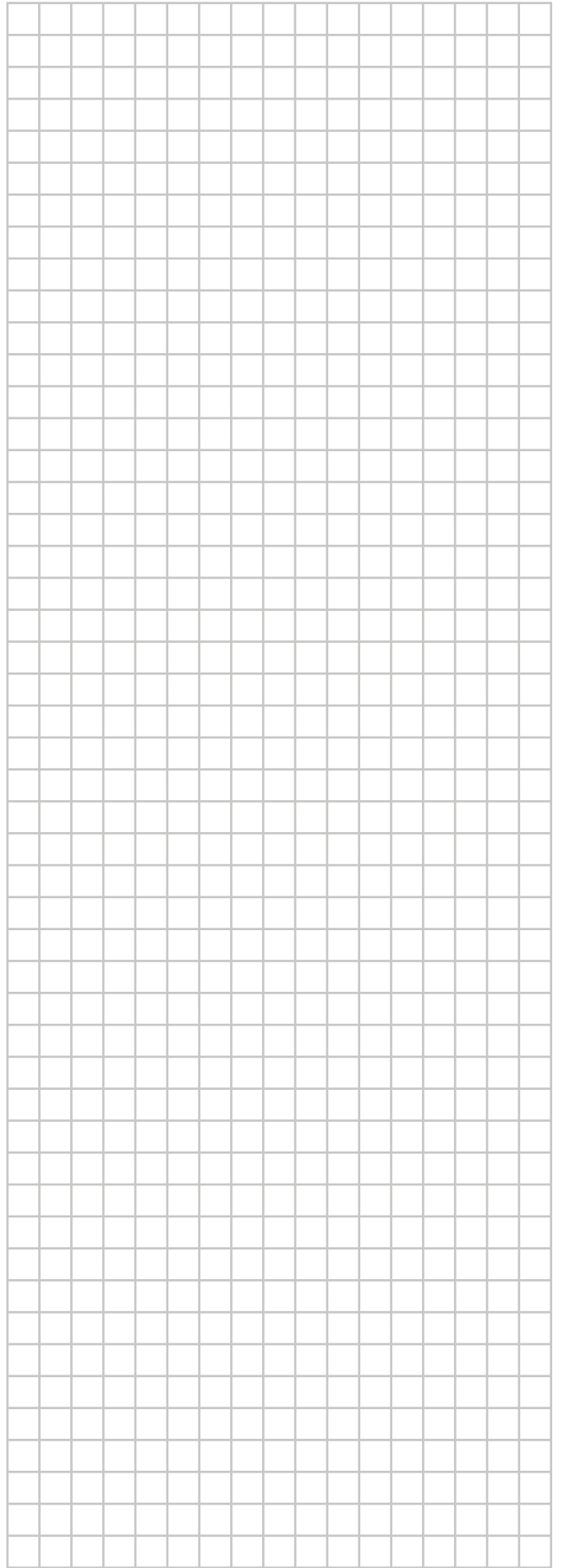
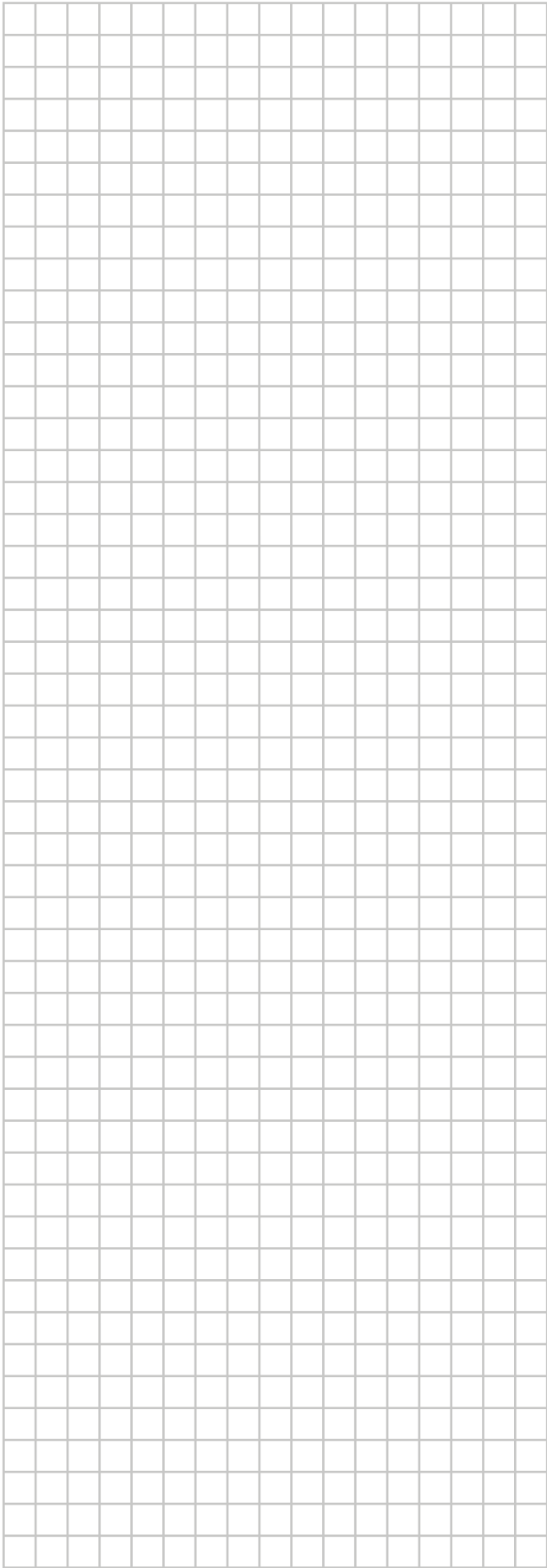

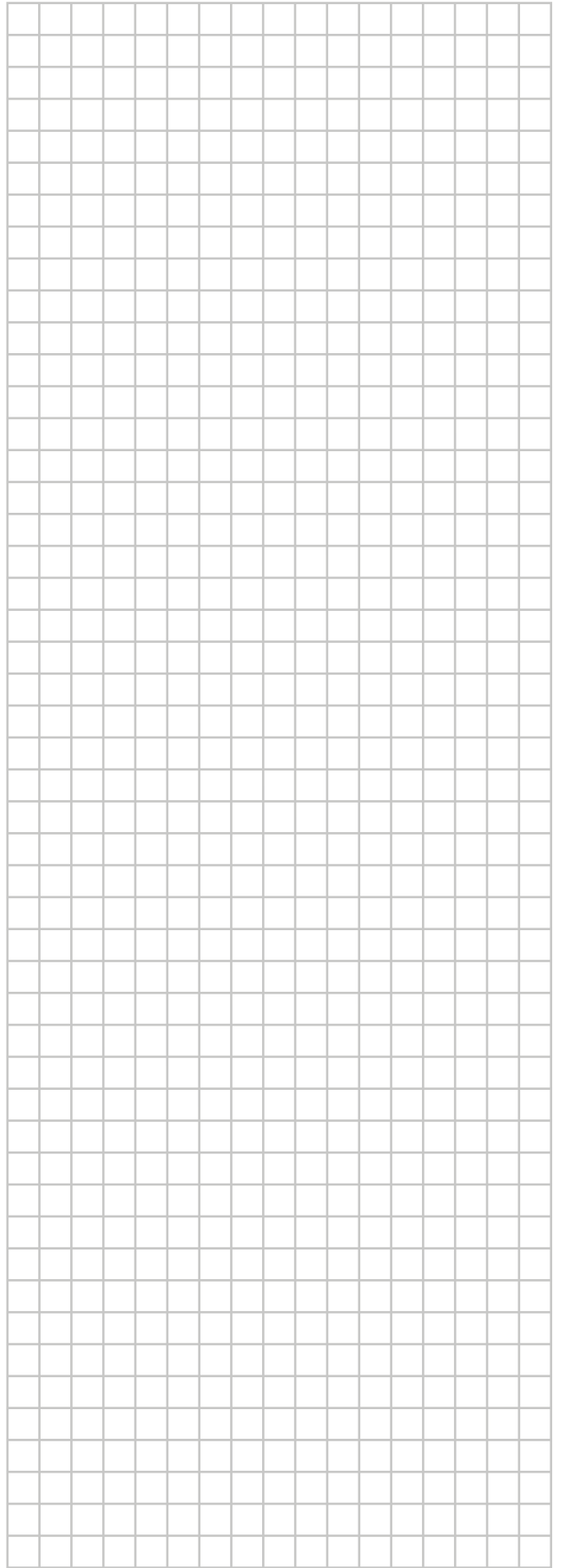
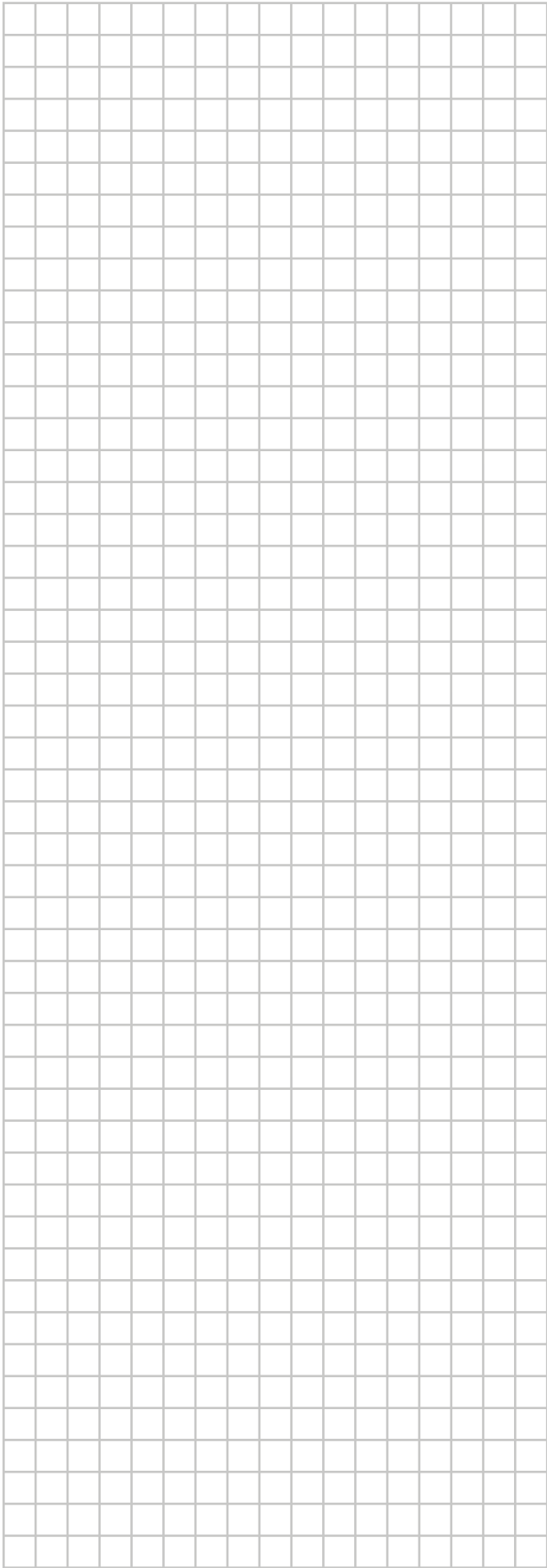

ERC



4P499572-1 C 00000008

Copyright 2017 Daikin

DAIKIN EUROPE N.V.

Zandvoordestraat 300, B-8400 Oostende, Belgium

4P499572-1C 2018.11